

TAPIS MODULAIRES EN PLASTIQUE - TM 25

DISQUES POUR TAPIS MODULAIRE 25 – 4**

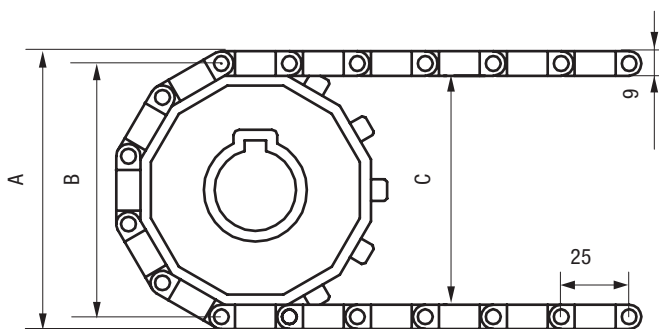

Désignation DTM25 4 (Nb dents) Ø Alésage

Nb de Dents	A B C (mm)			Alésages possibles (mm)	
				Ø	□
6	54	45	36	20	
8	70	61	52	20/25	25x25 / 40x40
12	104	95	86	20/25/30/40	25x25 / 40x40
20	169	160	151		25x25 / 40x40

TM 25 – 800

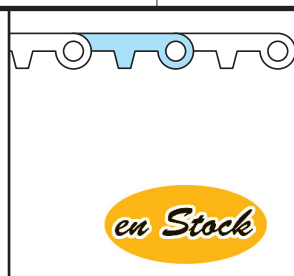
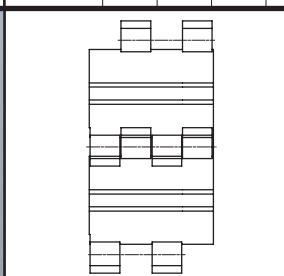
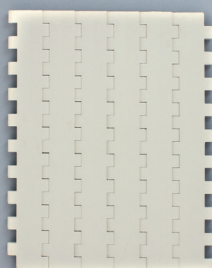
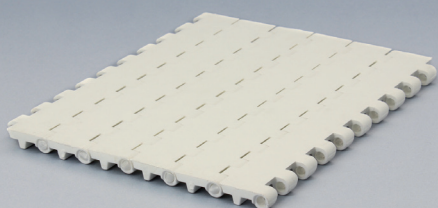

en Stock

Désignation TM 25 - 800 - Matière - L x l

Matière	Capacité de charge kg/m ²	Poids tapis kg/m ²	Couleur
Polyéthylène (PE)	550	5	Naturel
Polypropylène (PP)	650	5	Blanc et gris
Polyacétal (POM)	1050	7,5	Bleu

- Tapis surface plate.
- Ouvert à 0%.
- Idéal pour le transport de produits légers
- Accessoires : Butées tailles 25 & 50 mm.
- Nettoyage très facile
- Module de largeur: 10mm.
- Largeur possible : 100 mm, 110 mm, 120 mm, etc.
- Application : Transport de viandes rouges, légumes, fruits de mer, fruits, etc...

TM 25 – 806

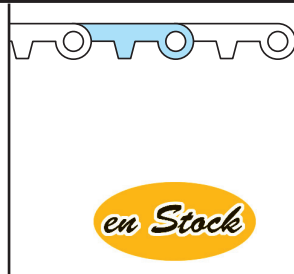
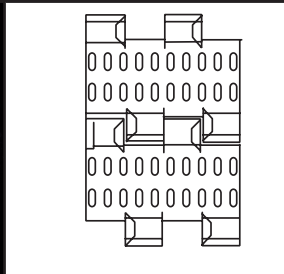
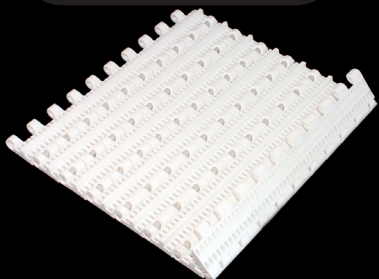

en Stock

Désignation TM 25 - 806 - Matière - L x l

Matière	Capacité de charge kg/m ²	Poids tapis kg/m ²	Couleur
Polyéthylène (PE)	550	5	Naturel
Polypropylène (PP)	650	5	Blanc et gris
Polyacétal (POM)	1050	8	Bleu

- Tapis perforé plat.
- Ouvert à 23%. Plus grande ouverture 2x5mm.
- Idéal pour le transport de produits léger
- Accessoires : Butées tailles 25 & 50 mm.
- Nettoyage très facile
- Module de largeur: 10mm.
- Largeur possible : 100 mm, 110 mm, 120 mm, etc.
- Application : Transport de fruits de mer, produits laitiers, légumes, volailles, etc.

DISQUES POUR TAPIS MODULAIRE 25 – 8**

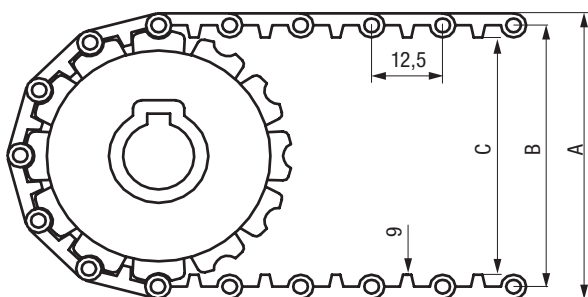

Désignation DTM25 8 (Nb dents) Ø Alésage

Nb de Dents	A B C (mm)			Alésages possibles (mm)	
				Ø	□
6	59	50	41	20	
12	106	97	88	25 / 30 / 40	40x40
20	170	161	152	25 / 30 / 40	60x60
20	169	160	151		25x25 / 40x40